



Relax P vertikal 1663 x 653 mm im Farbton Agave samtmatt (Nr. 9N), mit verdecktem Mittenanschluss und Ventilgarnitur.



Relax OP vertikal 1663 x 517 mm im Farbton Weißpermetallic (Nr. 16), mit verdecktem Mittenanschluss und Ventilgarnitur.

Ausschreibungstext Zentralheizungsbetrieb

BEMM Relax P und Relax OP, Top-Bad/Raumwärmer Serie DRP und DRO, für Zentralheizung. Designheizkörper mit einem Grundkörper in geschweißter Ausführung aus horizontalen Rundrohren $D = 30$ mm und vertikal nebeneinander angeordneten Rundrohren $D = 18$ mm in 1-reihiger (Relax P) oder 2-reihiger (Relax OP) Ausführung. Plane Front mit kubistischen Seitenblenden kraft- und wärmeschlüssig mit Grundkörper verbunden. Plane Front verblendet harmonisch die komplette Ventilgarnitur für 50 mm Mittenanschluss für Vorlauf rechts und Eck-Anschluss mit Eurokonus für Klemmringverschraubung, lediglich der Bedienknopf des Thermostaten ist sichtbar.

Oberfläche des Grundkörpers umweltfreundlich, emissionsfrei pulverbeschichtet DIN 55900 Weiß. Designfront lieferbar im Farbton Weiß 9016 sowie in den Normal- und Exklusivfarbtönen gemäß Farbpalette. Zusätzlich sind Relax P und OP Vertikal in den Spezial-Oberflächen Edelstahl seidenmatt und spiegelpoliert verfügbar.

Serienmäßiges Zubehör: Ventil- und Anschlussgarnitur bestehend aus Eckverschraubungen DN15 (1/2") mit AG DN20 (3/4") Eurokonus für Rohranschluss mittels Klemmringverschraubung, Ventil und flexiblen Anschlussleitungen sowie Thermostat Puro verchromt, 1 Entlüftungsventil DN15(1/2"), 2 Befestigungen oben und 1 Abstandhalter unten, mit Schrauben und Dübel.

Wärmeleistungen Φ_s nach EN 442.

CE-Leistungserklärung nach EU-BauPVo.

Heizmedium Wasser:	max. zul. Betriebstemperatur	CE 95 °C
	max. zul. Betriebsüberdruck	10 bar

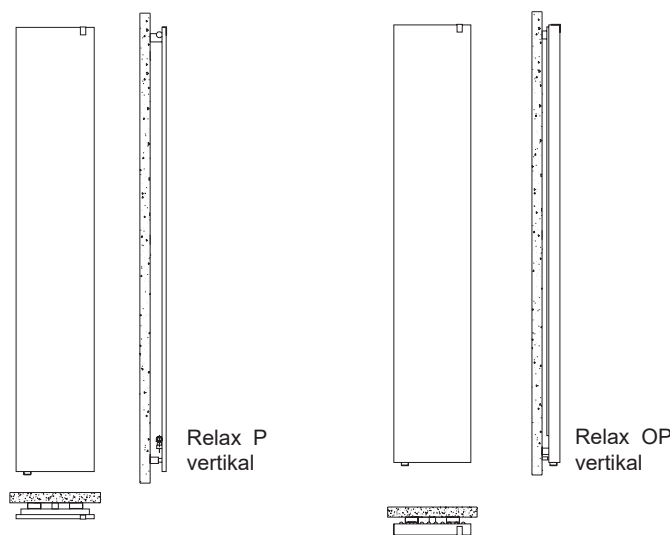

Die speziellen Vorteile

- Puristisches, planes Design
- Anschlüsse mittig 50 mm, hinter dem Heizkörper
- Inklusive Armaturen und Thermostat Puro, verchromt
- Größter Wandabstand 78 bzw. 88 mm

Vario-Komponenten

• Elektrobetrieb	ja	Relax EK
• Raumteiler-Sonderzubehör	nein	
• Handtucharme	ja	Folgeseiten

Spezialausführungen

• Austausch-Ausführung	ja	Relax Flex
• Sonderanschlüsse seitlich nach Maß	nein	



Relax P vertikal 1963 x 653 mm im Detail, Farbton Agave samtmatt (Nr. 9N).



Relax OP vertikal 1963 x 653 mm im Detail, Farbton Edelweiß (matt, Nr. 34).



Relax EK 1963 x 616 mm im Farbton Weiß Matt RAL 9016 (Nr. Y5).
Optional mit Handtuchhalter.

Ausschreibungstext Elektrobetrieb

BEMM Relax EK vertikal, Top-Elektrokompsett-Bad/Raumheizkörper Serie DR1-E, für rein elektrischen Betrieb. Elektroheizkörper mit rundum geschlossenem Korpus mit planer Front. Ausgestattet mit Ein/Aus-Schalter und Betriebskontrollleuchten. Elektrischer Anschluss 230 V/ 50 Hz Klasse II, IP44, über ca. 1,2 m Anschlusskabel mit Stecker (Ausgang unten links). Digitaler Uhrenraumthermostat mit Funkübertragung (batteriebetrieben, Sendefrequenz 433 MHz), Tages- und Wochenprogramm, vorprogrammierte und personalisierbare Programme sowie Urlaubsfunktion.

Serienmäßiges Zubehör: Funk Uhrenraumthermostat, digital mit Wochenprogramm mit 9 voreingestellten Programmen, individuell programmierbar, Ferien- und Party-Funktion, Frostschutzfunktion, Tastensperre, Einstellbereich 5 - 35°C, IP30, inkl. 2 Batterien Typ AAA LR03 1,5 V, Gehäuse weiss, Maße 83x80x27 mm (BxHxT).

Relax EK serienmäßig mit integriertem Heizstab mit elektronischer Regelung mit Uhrenraumthermostat. Erfüllt die Ökodesign-Richtlinie ab 01.01.2018 bezüglich Elektro-Einzelraumheizgeräten.

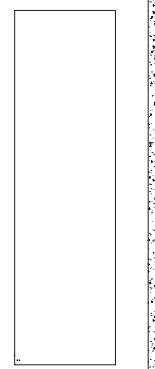

Relax EK, nur vertikal



Relax P und OP, Relax EK (Elektro), vertikal

Wärmeleistungen, Preise, Zubehör

Bau- höhe H mm	Bau- länge L mm	Bautyp Art.-Nr. 1)	Wärmeleistungen					Preise (PG 25)				
			75/65	70/55		55/45		Weiß pulverbesch. RAL 9016 01 €/Stück	Oberflächengruppen 3)		Spezial	
			20°C Watt	20°C Watt	24°C Watt	20°C Watt	24°C Watt		Normal/ Exklusiv pulverbesch. NF/EF €/Stück	Edelstahl Seidenmatt AS €/Stück	Edelstahl Spiegelpolitur 4) IS €/Stück	
Relax P vertikal												
1663	381	DRP166038__5M	608	490	431	315	262	737,36	884,50	1347,63	2040,95	
	517	DRP166051__5M	825	665	585	428	355	845,69	1015,47	1607,17	2419,10	
	653	DRP166065__5M	1042	840	739	541	449	887,73	1065,59	1772,15	2550,71	
1963	381	DRP196038__5M	695	559	491	359	297	769,71	923,30	1536,73	2172,56	
	517	DRP196051__5M	943	759	667	487	404	889,36	1067,24	1844,46	2645,25	
	653	DRP196065__5M	1191	958	842	615	510	973,43	1167,47	2007,55	2834,33	
2163	381	DRP216038__5M	737	594	522	382	317	852,15	1021,96	1679,44	2268,97	
	517	DRP216051__5M	1001	807	709	518	430	965,35	1157,78	2007,55	2834,33	
	653	DRP216065__5M	1264	1018	895	655	543	1063,97	1277,43	2244,88	3023,41	
Relax OP vertikal												
1663	381	DRO166038__5M	928	745	654	476	394	913,60	1096,33	1603,47	2823,23	
	517	DRO166051__5M	1260	1012	888	647	535	1049,42	1259,63	1890,79	2919,63	
	653	DRO166065__5M	1591	1278	1121	816	676	1175,57	1410,03	2053,91	3114,28	
1963	381	DRO196038__5M	1060	853	749	547	453	992,84	1191,74	1685,02	3308,88	
	517	DRO196051__5M	1438	1157	1016	742	615	1261,26	1513,51	2259,70	3601,77	
	653	DRO196065__5M	1817	1462	1284	937	777	1372,83	1647,74	2465,46	3796,41	
2163	381	DRO216038__5M	1164	937	823	601	498	1097,95	1317,85	1888,95	3503,53	
	517	DRO216051__5M	1580	1272	1117	816	677	1303,29	1563,65	2465,46	3853,88	
	653	DRO216065__5M	1996	1607	1412	1031	855	1435,89	1723,72	2671,19	4087,45	
Relax EK vertikal, rein elektrisch												
1963	616	DR1196061__E	990 5)					2513,75	3016,95	---	---	
2163	616	DR1216061__E	1320 5)					2738,01	3286,46	---	---	
Handtuchhalter Relax P (Zentralheizungsbetrieb)												
35	370	DR1HHTH15S50	---					---	---	Verchromt (Nr. 50)		
245	370	DR1HHTH15L50	---					---	---	---		
Handtuchhalter Relax OP (Zentralheizungsbetrieb)												
35	370	DR2HHTH48S50	---					---	---	---		
245	370	DR2HHTH48L50	---					---	---	---		
Handtuchhalter Relax EK												
35	650	DREHHTH15M50	---					---	---	---		

- Bitte die Unterstriche gegen „01“ für Standardfarbton „Weiß 9016“ für andersfarbige Heizkörper austauschen gegen Farbcode auf hinterer, innerer Umschlagseite.
- Für Modelle mit Oberflächen Edelstahl Seidenmatt (AS) und Edelstahl Spiegelpolitur (IS) reduziert sich die Wärmeleistung um ca. 30 %.
- Erläuterung und Übersicht der lieferbaren Farbtöne/Oberflächen, siehe letzte Seite.
- Die spiegelpolierte Edelstahlfront wird wärmetechnisch mit dem wasserführenden Basisheizkörper verbunden.
Produktionsbedingt erreicht das gespiegelte Bild nicht die Qualität eines handelsüblichen Spiegels.
- Elektrische Leistungsaufnahme

Handtuchhalter für Relax (Zentralheizungsbetrieb)

Beim für den Heizkörper Relax entworfenen Handtuchhalter handelt es sich um ein echtes Designzubehör, das in der gewünschten Höhe am bereits installierten Heizkörper angeordnet werden kann. Dank dieser Lösung übernimmt der Relax dann auch die Funktion eines Handtuchwärmers.

In 2 Ausführungen verfügbar:

Small (Abb. 1) und Large (Abb. 2). Oberfläche verchromt.



Abb. 1



Abb. 2

Handtuchhalter für Relax EK (reinelektrisch)

Der für den Elektro-Heizkörper Relax EK speziell entworfenen Handtuchhalter ist echtes Designzubehör, das in der gewünschten Höhe am bereits installierten Heizkörper angeordnet werden kann. Relax EK sind aufgrund dieser Lösung auch Handtuchwärmer.

In 1 Ausführung verfügbar:

Handtuchhalter Relax EK (Abb. 3). Oberfläche verchromt.



Abb. 3

Relax P und OP, Relax EK (Elektro), vertikal

Abmessungen, Technische Daten



Relax P vertikal

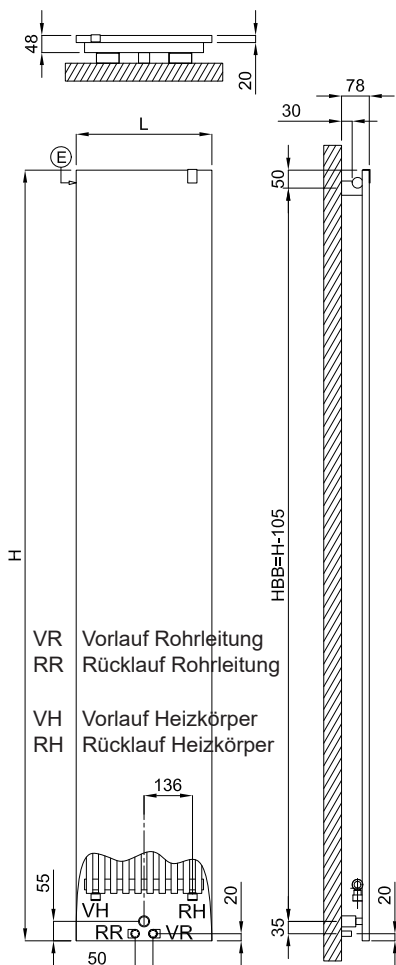

Relax OP vertikal

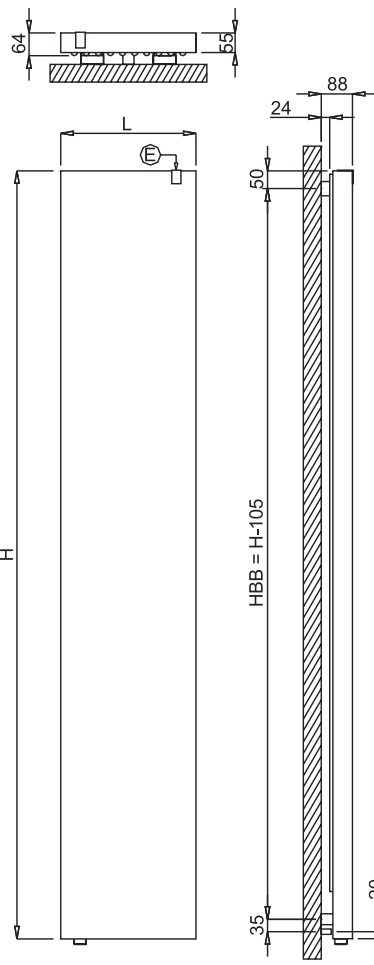

Relax EK vertikal

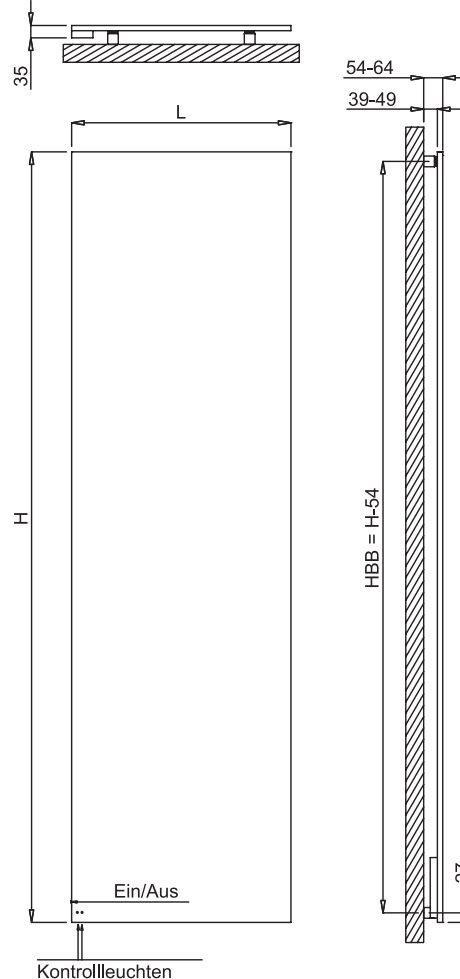

Anschlussmöglichkeiten
Für Einrohrheizungsanlagen nicht geeignet!

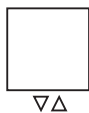

Ⓔ Entlüftung abgedeckt mit Logo-Kappe

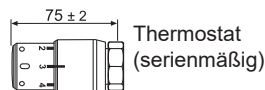

Technische Daten

H	L	T	Bautyp	Gewicht (leer)	Wasserinhalt	Φ 75/65/20°C	Exponent
Bauhöhe mm	Baulänge mm	Bautiefe mm		kg	l	W	n
Relax P vertikal							
1663	381	48	DRP166038	17,00	3,40	608	1,270
	517	48	DRP166051	22,90	4,70	825	1,270
	653	48	DRP166065	28,80	6,10	1042	1,270
1963	381	48	DRP196038	20,00	4,00	695	1,280
	517	48	DRP196051	26,90	5,50	943	1,280
	653	48	DRP196065	33,90	7,10	1191	1,280
2163	381	48	DRP216038	21,90	4,40	737	1,273
	517	48	DRP216051	29,60	6,10	1001	1,273
	653	48	DRP216065	37,30	7,80	1264	1,273
Relax OP vertikal							
1663	381	64	DRO166038	25,60	6,40	928	1,291
	517	64	DRO166051	34,30	8,90	1260	1,291
	653	64	DRO166065	43,10	11,40	1591	1,291
1963	381	64	DRO196038	30,10	7,50	1060	1,281
	517	64	DRO196051	40,50	10,50	1438	1,281
	653	64	DRO196065	50,80	13,60	1817	1,281
2163	381	64	DRO216038	33,20	8,30	1164	1,279
	517	64	DRO216051	44,60	11,60	1580	1,279
	653	64	DRO216065	56,00	15,00	1996	1,279

Verdeckte Anschlüsse

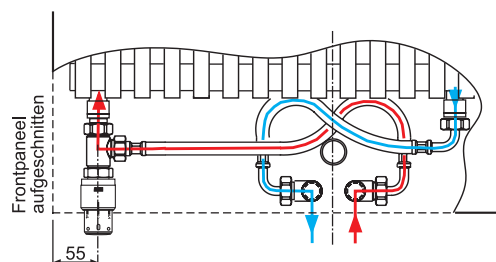

Vor- und Rücklauf der Rohrleitung prinzipiell auch tauschbar. Dann Anschlussleitungen entsprechend verbinden. Vorlauf am Heizkörper muss immer links sein.

Handtuchhalter

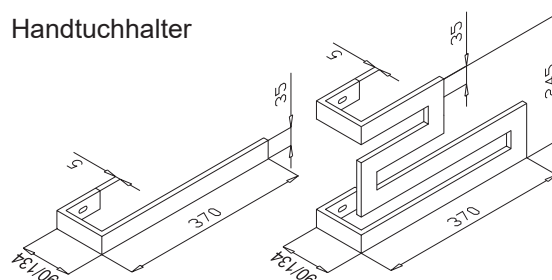

Relax P und OP, horizontal

Wärmeleistungen, Preise

Bau- höhe H mm	Bau- länge L mm	Bautyp Art.-Nr. 1)	Wärmeleistungen					Preise (PG 25)				
			75/65 20°C Watt	70/55		55/45		Weiß pulverbesch. RAL 9016 01 €/Stück	Oberflächengruppen 3)			
				20°C	24°C	20°C	24°C		Normal/ Exklusiv pulverbesch. NF/EF €/Stück	Spezial		
			Edelstahl Seidenmatt AS €/Stück	Edelstahl Spiegelpolitur IS €/Stück								
Relax P horizontal												
688	653	DRP068065__5M	434	353	313	232	195	742,20	890,98	---	---	
	857	DRP068085__5M	570	464	411	305	256	789,08	947,57	---	---	
	1061	DRP068106__5M	705	574	508	377	316	821,42	986,37	---	---	
	1197	DRP068119__5M	796	648	574	426	357	853,79	1025,17	---	---	
	1401	DRP068140__5M	931	758	671	498	417	924,94	1109,27	---	---	
868	653	DRP086065__5M	546	442	390	288	240	779,40	934,63	---	---	
	857	DRP086085__5M	717	581	513	378	315	834,38	1000,94	---	---	
	1061	DRP086106__5M	888	720	635	468	390	886,10	1063,97	---	---	
	1197	DRP086119__5M	1002	812	716	528	441	926,54	1112,48	---	---	
	1401	DRP086140__5M	1172	950	838	618	515	994,45	1193,34	---	---	
Relax OP horizontal												
688	653	DRO068065__5M	682	551	485	357	297	839,24	1007,38	---	---	
	857	DRO068085__5M	895	723	637	468	389	941,09	1128,67	---	---	
	1061	DRO068106__5M	1108	895	789	579	482	1034,87	1241,85	---	---	
	1197	DRO068119__5M	1250	1010	890	653	544	1114,13	1337,27	---	---	
	1401	DRO068140__5M	1463	1182	1041	765	637	1193,34	1432,66	---	---	
868	653	DRO086065__5M	850	686	603	442	367	933,02	1118,98	---	---	
	857	DRO086085__5M	1116	900	792	580	482	1039,73	1248,32	---	---	
	1061	DRO086106__5M	1381	1114	980	718	596	1148,08	1377,69	---	---	
	1197	DRO086119__5M	1558	1257	1106	810	673	1201,44	1442,37	---	---	
	1401	DRO086140__5M	1824	1471	1294	948	788	1300,06	1560,39	---	---	

- 1) Bitte die Unterstriche gegen „01“ für Standardfarbton „Weiß 9016“ für andersfarbige Heizkörper austauschen gegen Farbcode auf hinterer, innerer Umschlagseite.
Für Relax P und OP in horizontaler Ausführung sind die Oberflächen Edelstahl Seidenmatt (AS) und Edelstahl Spiegelpolitur (IS) nicht lieferbar.
- 2) Erläuterung und Übersicht der lieferbaren Farbtöne/Oberflächen, siehe letzte Seite.



Relax P 688 x 1401 mm im Farbton Weiß RAL 9016 (Nr. 01) mit verdecktem Ventilanschlussgarnitur mit Thermostat.



Relax OP 688 x 1401 mm im Farbton Weiß RAL 9016 (Nr. 01) mit verdeckter Ventilanschlussgarnitur mit Thermostat.

Relax P und OP, horizontal

Abmessungen, Technische Daten



Relax P horizontal

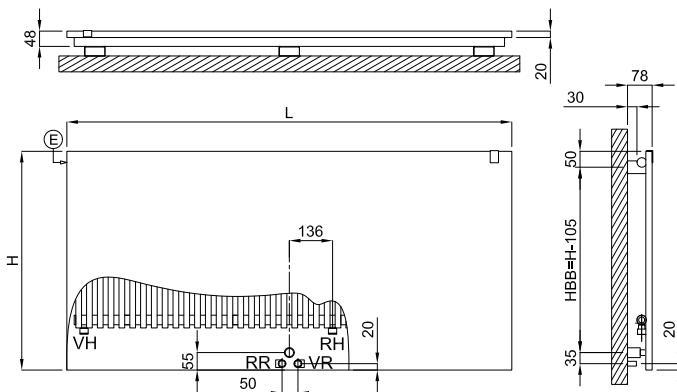

Relax OP horizontal

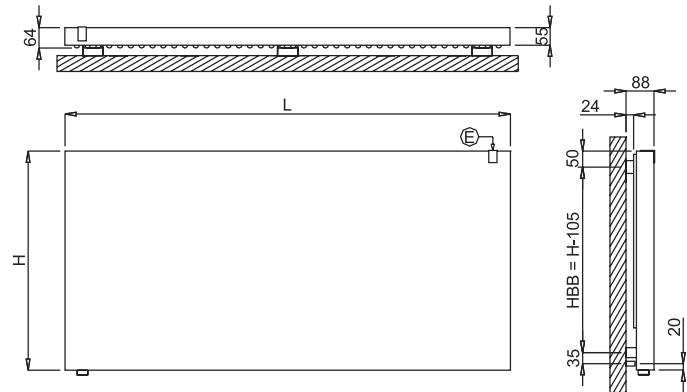

Ⓔ Entlüftung abgedeckt mit Logo-Kappe

Anschlussmöglichkeiten
Für Einrohrheizungsanlagen nicht geeignet!



Technische Daten

H	L	T	Bautyp	Gewicht (leer)	Wasserinhalt	Φ 75/65/20°C	Exponent
Bauhöhe mm	Baulänge mm	Bautiefe mm		kg	l	W	n
Relax P horizontal							
688	653	48	DRP068065	12,10	2,60	434	1,210
	857	48	DRP068085	15,70	3,40	570	1,210
	1061	48	DRP068106	19,30	4,30	705	1,210
	1197	48	DRP068119	21,70	4,80	796	1,210
	1401	48	DRP068140	25,30	5,70	931	1,210
868	653	48	DRP086065	15,20	3,20	546	1,239
	857	48	DRP086085	19,70	4,30	717	1,239
	1061	48	DRP086106	24,30	4,30	888	1,239
	1197	48	DRP086119	27,30	6,00	1002	1,239
	1401	48	DRP086140	31,90	7,10	1172	1,239
Relax OP horizontal							
688	653	64	DRO068065	17,30	4,40	682	1,255
	857	64	DRO068085	22,40	5,90	895	1,255
	1061	64	DRO068106	27,50	7,30	1108	1,255
	1197	64	DRO068119	31,00	8,30	1250	1,255
	1401	64	DRO068140	36,10	9,80	1463	1,255
868	653	64	DRO086065	22,00	5,70	850	1,266
	857	64	DRO086085	28,60	7,50	1116	1,266
	1061	64	DRO086106	35,10	9,40	1381	1,266
	1197	64	DRO086119	39,50	10,70	1558	1,266
	1401	64	DRO086140	46,00	12,60	1824	1,266

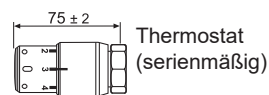

Verdeckte Anschlüsse

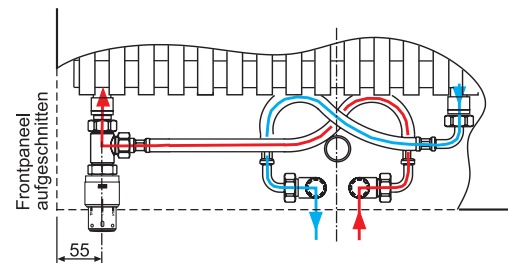

Vor- und Rücklauf der Rohrleitung prinzipiell auch tauschbar. Dann Anschlussleitungen entsprechend verbinden. Vorlauf am Heizkörper muss immer links sein.

Relax Flex Top-Austausch-Bad/Raumwärmer

Produktbeschreibung

BEMM



Relax Flex 2163 x 728 mm im Farbton Nachtblau perl matt (Nr. 6C) mit Thermostat Puro.

Ausschreibungstext Zentralheizungsbetrieb

BEMM Relax Flex, Top-Austausch-Bad/Raumwärmer Serie DRF, für Zentralheizung. Designheizkörper mit einem Grundkörper in geschweißter Ausführung aus horizontalen Rundrohren $D = 30$ mm und vertikal nebeneinander angeordneten Rundrohren $D = 18$ mm in 2-reihiger Ausführung. Plane Front mit kubistischen Seitenblenden kraft- und wärmeschlüssig mit Grundkörper verbunden. Plane Front verblendet gleichzeitig die seitlichen oder unteren Rohrleitungsanschlüsse und das unten positionierte Ventil und die Rücklaufverschraubung, lediglich der Bedienknopf des Thermostaten ist sichtbar. Flexible Anschlusschläuche ermöglichen unterschiedlichste seitliche Anschlussabstände links, rechts oder unten.

Oberfläche des Grundkörper umweltfreundlich, emissionsfrei pulverbeschichtet DIN 55900 Weiß. Designfront lieferbar im Farbton Weiss 9016 sowie in den Normal- und Exklusivfarbtönen gemäß Farbpalette.

Serienmäßiges Zubehör: 1 Ventil mit Verschraubung DN15(1/2") x DN20(3/4") und 2 abscherbare Verschraubungen AG DN15(1/2") x AG DN20(3/4") Eurokonus für Klemmringverschraubungen sowie 2 Anschlusschläuche IG DN15(1/2") flachdichtend, Thermostat Puro verchromt, 2 Befestigungen oben und 1 Abstandhalter unten, mit Schrauben und Dübel.

Wärmeleistungen Φ_s nach EN 442.

CE-Leistungserklärung nach EU-BauPVo.

Heizmedium Wasser: max. zul. Betriebstemperatur
max. zul. Betriebsüberdruck

CE

95 °C
10 bar



Relax Flex 2163 x 728 mm im Detail, im Farbton Nachtblau perl matt (Nr. 6C).

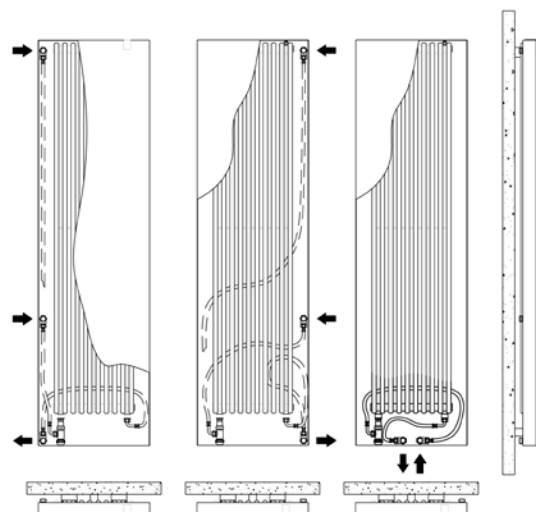

Anschlüsse

variable seitliche Austauschanschlüsse, hinter dem Heizkörper

Größter Wandabstand

88 mm

Armatur/en und Thermostat inklusiv

Ja

Elektro-Ausführung

Nein

Accessoires

Ja, Handtuchhalter

Bau- höhe H mm	Bau- länge L mm	Bautyp Art.-Nr. 1)	Wärmeleistungen					Preise (PG 25) Oberflächengruppen 2)	
			75/65	70/55		55/45		Weiße pulverbesch. RAL 9016	Normal/ Exklusiv pulverbesch.
			20°C Watt	20°C Watt	24°C Watt	20°C Watt	24°C Watt	01 €/Stück	NF/EF €/Stück
688	728	DRF068072__5__	682	551	485	357	297	974,59	1169,85
	932	DRF068093__5__	895	723	637	468	389	1092,87	1310,70
	1136	DRF068113__5__	1108	895	789	579	482	1201,79	1442,13
	1272	DRF068127__5__	1250	1010	890	653	544	1293,79	1552,92
	1476	DRF068147__5__	1463	1182	1041	765	637	1385,78	1663,72
868	728	DRF086072__5__	850	686	603	442	367	1083,48	1299,45
	932	DRF086093__5__	1116	900	792	580	482	1207,42	1449,65
	1136	DRF086113__5__	1381	1114	980	718	596	1333,22	1599,87
	1272	DRF086127__5__	1558	1257	1106	810	673	1395,19	1675,00
	1476	DRF086147__5__	1824	1471	1294	948	788	1509,73	1812,05
1663	456	DRF166045__5__	928	745	654	476	394	1060,94	1273,14
	592	DRF166059__5__	1260	1012	888	647	535	1218,68	1462,80
	728	DRF166072__5__	1591	1278	1121	816	676	1365,15	1637,44
1963	456	DRF196045__5__	1060	853	749	547	453	1152,96	1383,94
	592	DRF196059__5__	1439	1158	1017	742	615	1464,67	1757,61
	728	DRF196072__5__	1817	1462	1284	937	777	1594,23	1913,47
2163	456	DRF216045__5__	1164	937	823	601	498	1275,02	1530,38
	592	DRF216059__5__	1580	1272	1117	816	677	1513,48	1815,83
	728	DRF216072__5__	1995	1606	1411	1030	854	1667,46	2001,71
Handtuchhalter Relax OP (Zentralheizungsbetrieb)								Verchromt (Nr. 50)	
35	370	DRFHHS50	---					234,31	
245	370	DRFHHL50	---					317,99	

1) Bitte die Unterstriche auf Position 10-11 gegen „01“ für Standardfarbton „Weiß 9016“, bzw. Farbcode auf hinterer, innerer Umschlagseite austauschen und Artikelnummer am Ende um Anschlusscode ergänzen (siehe unten).

2) Erläuterung und Übersicht der lieferbaren Farbtöne/Oberflächen, siehe hintere innere Umschlagseiten.

Wichtiger Bestellhinweis:

Zum Heizkörperartikel für gewünschten Anschlussabstand erforderlichen Anschlusscode L1-L5 bzw. S1-S5 mit angeben.

Beispiel: DRF166045015L2 oder DRF068072015S1

Realisierbare seitliche Anschlussabstände N

H mm	N mm	Anschluss- Code
688, 868, 1663, 1963, 2163	500-600	L1
868, 1663, 1963, 2163	601-800	L2
1663, 1963, 2163	801-1600	L3
1963, 2163	1601-1900	L4
2163	1901-2000	L5

Realisierbare untere Anschlussabstände LA

L mm	LA mm	Anschluss- Code
456, 592, 728, 932, 1136, 1272, 1476	100-200	S1
592, 728, 932, 1136, 1272, 1476	201-320	S2
728, 932, 1136, 1272, 1476	321-450	S3
932, 1136, 1272, 1476	451-500	S4
1136, 1272, 1476	501-700	S5

Handtuchhalter für Relax (Zentralheizungsbetrieb)

Beim für den Heizkörper Relax entworfenen Handtuchhalter handelt es sich um ein echtes Designzubehör, das in der gewünschten Höhe am bereits installierten Heizkörper angeordnet werden kann. Dank dieser Lösung übernimmt der Relax dann auch die Funktion eines Handtuchwärmers.

In 2 Ausführungen verfügbar:

Small (Abb. 1) und Large (Abb. 2). Oberfläche verchromt.

Abb. 1



Abb. 2



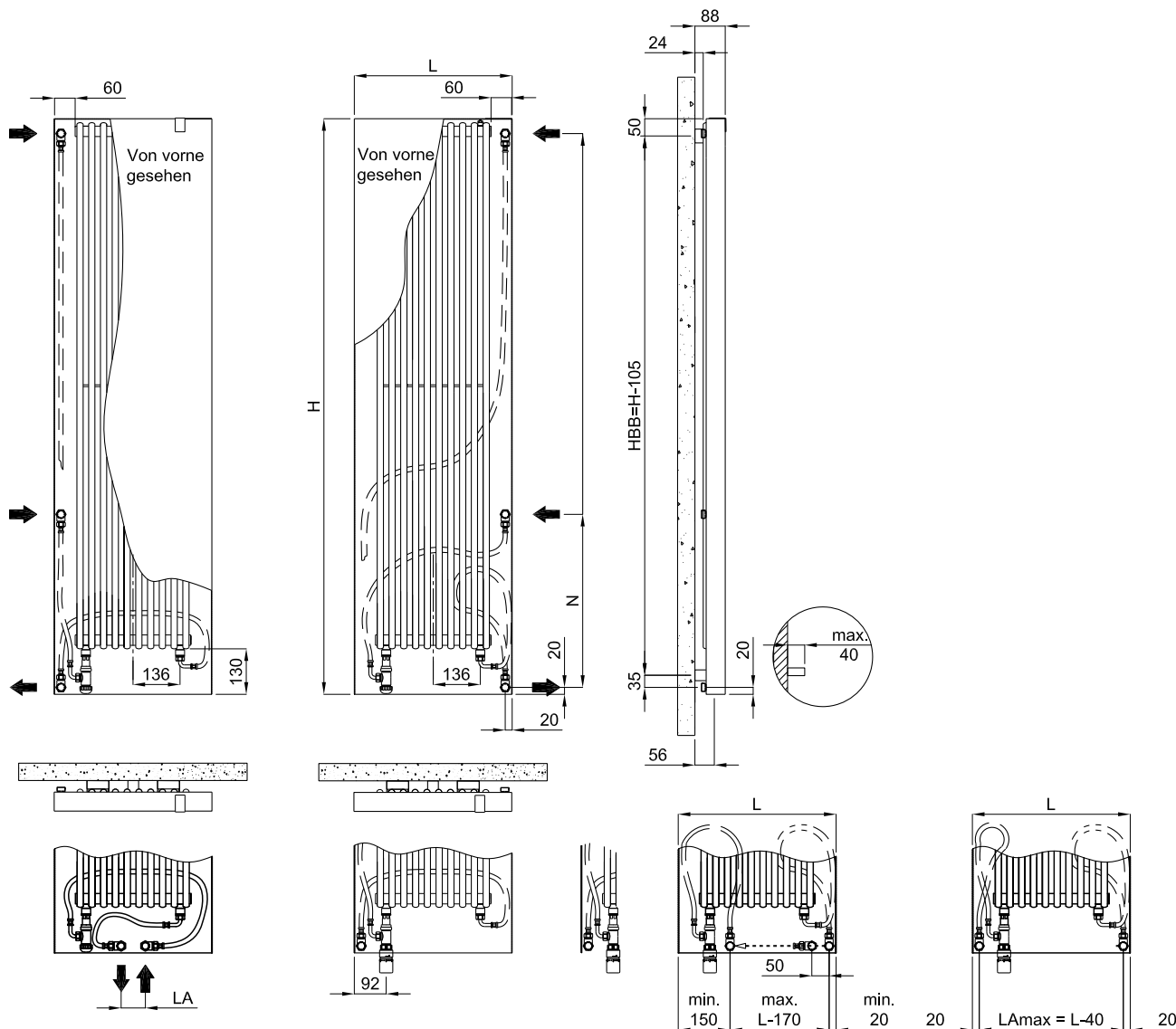

Auch für Anschlüsse von/nach unten (Durchgang) möglich.
Anschluss- und Schlauchverbindungen dann bauseits.

Technische Daten

H	L	T	Bautyp	Gewicht (leer)	Wasser- inhalt	Φ 75/65/20°C	Expo- nent
Bau- höhe mm	Bau- länge mm	Bau- tiefe mm		kg	l	W	n
688	728	64	DRF068072	19,30	4,40	682	1,255
	932	64	DRF068093	24,40	5,90	895	1,255
	1136	64	DRF068113	29,40	7,30	1108	1,255
	1272	64	DRF068127	32,80	8,30	1250	1,255
	1476	64	DRF068147	37,90	9,80	1463	1,255
868	728	64	DRF086072	24,10	5,70	850	1,266
	932	64	DRF086093	30,60	7,50	1116	1,266
	1136	64	DRF086113	37,20	9,40	1381	1,266
	1272	64	DRF086127	41,50	10,70	1558	1,266
	1476	64	DRF086147	48,00	12,60	1824	1,266
1663	456	64	DRF166045	28,40	6,40	928	1,291
	592	64	DRF166059	37,20	8,90	1260	1,291
	728	64	DRF166072	45,90	11,40	1591	1,291
	1963	456	64	DRF196045	33,30	7,50	1060
592		64	DRF196059	43,60	10,50	1439	1,281
728		64	DRF196072	53,90	13,60	1817	1,281
2163	456	64	DRF216045	36,50	8,30	1164	1,279
	592	64	DRF216059	47,90	11,60	1580	1,279
	728	64	DRF216072	59,30	15,00	1995	1,279

Anschluss- möglichkeiten

Für Einrohrheizungsan-
lagen nicht geeignet!

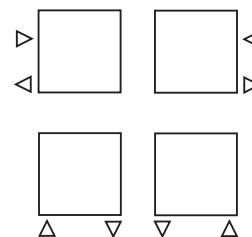

Handtuchhalter

