

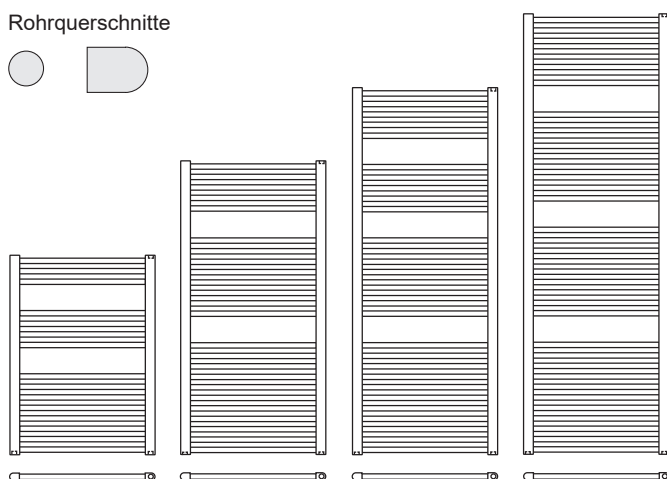

BMS 1808 x 600 mm im Farbton Graualuminium (Nr. GA).

Rohrquerschnitte



Ausschreibungstext Zentralheizungsbetrieb

BEMM BMS, Badheizkörper Serie BMS, für Zentralheizung (zusätzliche Ausstattung mit Elektroheizstab) und für die Erwärmung von Handtüchern und Textilien. Horizontale Rundrohre 23 mm Ø im Spezialverfahren mit vertikalen Halbovalrohren 30 x 40 mm verbunden, mit 2 bis 3 Aufnahmeöffnungen für Handtücher. Senkrechte Halbovalrohre mit rundum glatter Oberfläche, deshalb haben BMS gewissermaßen 2 Frontseiten und sind wendbar bei der Montage. 2 Anschlüsse DN15 (1/2") von unten und 1 Entlüftungsanschluss DN15 (1/2") oben.

Oberfläche umweltfreundlich, emissionsfrei pulverbeschichtet DIN 55900 und bei ca. 180 Grd. C eingebrannt. Standardfarbton Weiß 9016, wahlweise andersfarbig gemäß BEMM-Farbpalette, wahlweise galvanisch verzinkt unter der Pulverbeschichtung.

Serienmäßiges Zubehör:

Entlüftungsstopfen DN 15 (1/2") in vernickelter Ausführung mit Spezialdichtung, 3 montagefreundliche, tiefenverstellbare, von vorn fixierbare Befestigungen erfüllen AK 2-3 nach VDI 6036 je nach Baugröße, mit 3 Sechskant-Holzschrauben und Dübeln.

Entspricht den Richtlinien der gesetzlichen Unfall-Versicherer (GUV), *Wärmeleistungen Φ_s nach DIN EN 442-2 von einem anerkannten Prüfinstitut gemessen.*

CE-Leistungserklärung nach EU-BauPVo.

		CE
Heizmedium Wasser:	max. zul. Betriebstemperatur	100 °C
	max. zul. Betriebsüberdruck	10 bar



BMS im Detail.

Die speziellen Vorteile

- Geringe Bautiefe
- Pflegefreundliche, weite Rohrabstände
- Montagefreundliche, variable Befestigungen
- Für Lanzenventil senkrecht geeignet (Ein- und Zweirohrheizung)

Vario-Komponenten

• Ventilheizkörper (mit M-Ventil 50 mm)	nein	
• Elektrobetrieb bivalent (mit E-Stab)	ja	ab Seite 404
• Raumteiler-Sonderzubehör	ja	ab Seite 410
• Vergrößerter Wandabstand	ja	Seite 403
• Barrierefrei-Wandbefestigungen	nein	
• Accessoires	ja	ab Seite 416

Spezialausführungen

• Barrierefrei-Ventilanordnung	ja	Folgeseiten
• Austausch-Ausführung	ja	Folgeseiten
• Sonderanschlüsse seitlich nach Maß	ja	Folgeseiten
• Elektro-Badheizkörper, monovalent	ja	Folgeseiten
• Erhöhter Korrosionsschutz	ja	Auf Anfrage

Wärmeleistungen, Preise

H Bau- höhe mm	L Bau- länge mm	Bautyp Art.-Nr. 1)	Wärmeleistungen					max. Heizstab 2)	Preise (PG 23)				Mehrpr. Sonder- anschl. €/BHK
			75/65 20°C Watt	70/55 20°C 24°C Watt Watt		55/45 20°C 24°C Watt Watt			Oberflächengruppen 3)				
								SW €/Stück	NF €/Stück	EF €/Stück	CR €/Stück		
818	500	BMS081050__5	366	298	264	196	164	400	247,58	526,85	703,22	---	siehe BMS-SA
	600	BMS081060__5	426	347	307	228	191	400	252,43	531,70	708,07	---	
1204	450	BMS120045__5	523	422	372	273	227	600	267,02	575,66	752,03	---	
	500	BMS120050__5	573	463	408	300	250	600	270,26	578,90	755,27	---	
	600	BMS120060__5	671	544	480	353	295	700	273,48	582,12	758,49	---	
1505	500	BMS150050__5	700	570	504	375	314	700	322,90	668,29	844,66	---	
	600	BMS150060__5	821	667	590	437	366	700	329,60	674,99	851,36	---	
1808	450	BMS180045__5	790	643	569	423	354	700	344,81	726,91	903,28	---	
	500	BMS180050__5	864	704	623	462	387	1000	348,07	730,17	906,54	---	
	600	BMS180060__5	1011	823	728	541	453	1000	352,96	735,06	911,43	---	
	750	BMS180075__5	1233	1003	888	659	553	1200	393,84	775,94	952,31	---	

- 1) Bitte um 2 Buchstaben „SW“ für Standardfarbton „Weiß 9016“ oder 2 Buchstaben aus Farbpalette auf hinterer, innerer Umschlagseite ergänzen.
- 2) Nicht größer wählen, Ausführungsvarianten mit Beschreibung, Art.-Nr. und Preisen siehe Seiten „Elektrozubehör“. Die Dauerleistung beträgt ca. 80 % der Normwärmeleistung (75/65/20 °C), siehe auch „Allgemeine Hinweise“.
- 3) Erläuterung der Oberflächengruppen letzte Seite. Erhöhter Korrosionsschutz (z.B. Spritzwasser) auf Anfrage.
Rot gedruckte Bautypen (Preise) aus Werkslagervorrat.

BMS 1808 x 600 mm im Farbton Graualuminium (Nr. GA).



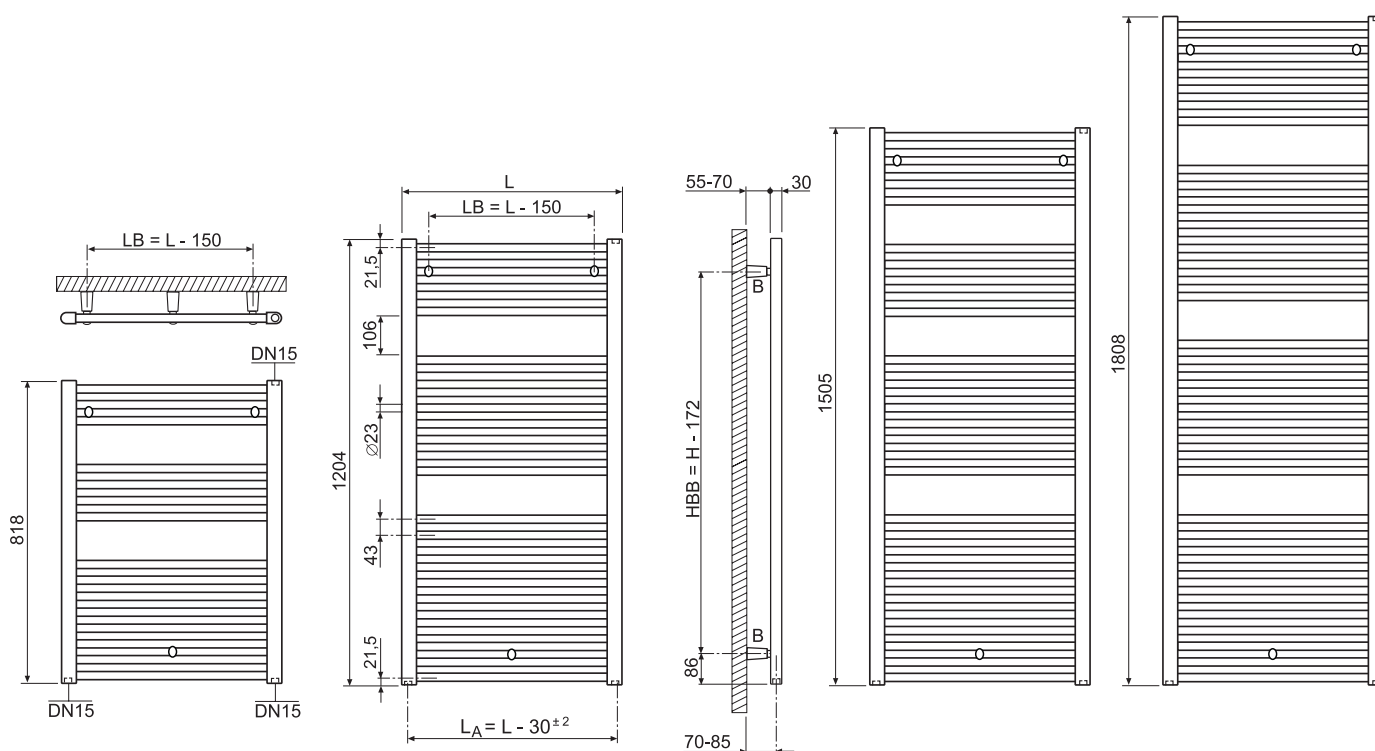

Anschlussmöglichkeiten

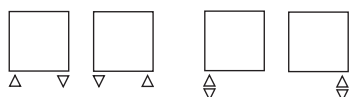

Technische Daten

H	L	T	Bautyp	Gewicht (leer)	Wasser- inhalt	Ober- fläche	Φ 75/65/20°C	Expo- nent	HBB	LA	LB	VDI 6036 Anford.- klasse erfüllt
Bau- höhe mm	Bau- länge mm	Bau- tiefe mm		kg	l	m ²	W	n	mm	mm	mm	
818	500	30	BMS081050	6,70	3,60	0,63	366	1,210	645	470	350	3
	600	30	BMS081060	7,70	4,10	0,74	426	1,210	645	570	450	3
1204	450	30	BMS120045	9,42	5,41	0,93	523	1,260	1032	420	300	3
	500	30	BMS120050	10,34	5,82	1,02	573	1,250	1032	470	350	3
	600	30	BMS120060	12,10	6,65	1,19	671	1,240	1032	570	450	3
1505	500	30	BMS150050	12,54	7,13	1,24	700	1,210	1333	470	350	3
	600	30	BMS150060	14,66	8,14	1,45	821	1,220	1333	570	450	3
1808	450	30	BMS180045	13,99	8,11	1,40	790	1,210	1634	420	300	3
	500	30	BMS180050	15,28	8,73	1,53	864	1,210	1634	470	350	3
	600	30	BMS180060	17,88	9,98	1,79	1011	1,210	1634	570	450	3
	750	30	BMS180075	21,78	11,85	2,18	1232	1,210	1634	720	600	2

H Bau- höhe mm	L Bau- länge mm	Bautyp Art.-Nr. 1)	Preise (PG 23) Oberflächengruppen 2)				Dazu max. Heizstab 3) Watt
			SW €/Stück	NF €/Stück	EF €/Stück	CR €/Stück	
818	500	BMS081050__E	454,66	733,93	910,30	---	400
	600	BMS081060__E	459,51	738,78	915,15	---	400
1204	450	BMS120045__E	494,81	803,45	979,82	---	600
	500	BMS120050__E	498,05	806,69	983,06	---	600
	600	BMS120060__E	501,27	809,91	986,28	---	700
1505	500	BMS150050__E	571,40	916,79	1093,16	---	700
	600	BMS150060__E	578,10	923,49	1099,86	---	700
1808	450	BMS180045__E	607,12	989,22	1165,59	---	700
	500	BMS180050__E	610,38	992,48	1168,85	---	1000
	600	BMS180060__E	615,27	997,37	1173,74	---	1000
	750	BMS180075__E	656,15	1038,25	1214,62	---	1200

- 1) Bitte um 2 Buchstaben „SW“ für Standardfarbton „Weiß 9016“ oder 2 Buchstaben aus Farbpalette auf hinterer, innerer Umschlagseite ergänzen.
 2) Erläuterung der Oberflächengruppen letzte Seite.
 3) Der zeilenweise zugeordnete Elektroheizstab muss zusätzlich zu dem vorbereiteten E-Heizkörper bestellt werden. Nicht größer wählen, Ausführungsvarianten mit Beschreibung, Art.-Nr. und Preisen siehe Seiten „Elektrozubehör“.
 Die Dauerleistung beträgt ca. 80 % der Normwärmeleistung (75/65/20 °C), siehe auch „Allgemeine Hinweise“.
Rot gedruckte Preise (Bautypen) aus Werkslagervorrat.

Badwärmer und Elektroheizstab werden getrennt angeliefert. Einfache Komplettierung auf der Baustelle gemäß Montageanleitung.

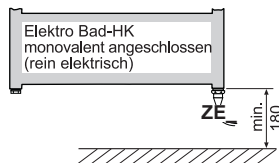

Elektro-Heizstab alternativ rechts oder links montierbar

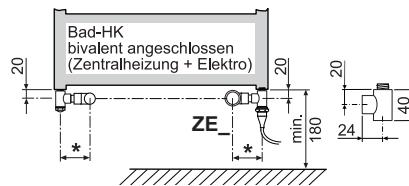

* 72 mm für Eck-Ventile/Verschraubungen nach DIN EN
 * 86 mm für Eck-Ventile/Verschraubungen Oventrop Baureihe E

Ausschreibungstext Elektrobetrieb

BEMM BMS E, Elektro-Badheizkörper Serie BMS-E, vorbereitet für reinen Elektrobetrieb bei Ausstattung mit einem der aufgeführten Elektroheizstäbe, für die Erwärmung von Handtüchern und Textilien und zur Raumerwärmung. Horizontale Rundrohre 23 mm Ø im Spezialverfahren ohne sichtbare Schweißnähte mit senkrechten Halbovalrohren 30 x 40 mm verbunden, mit 2 bis 3 Aufnahmeöffnungen für Handtücher. Senkrechte Halbovalrohre mit rundum glatter Oberfläche, deshalb haben BMS gewissermaßen 2 Frontseiten und sind wendbar bei der Montage. Mit Wärmeträgerflüssigkeit vorgefüllt und wasserdicht verschlossen (Frostschutz bis - 15 °C).

Serienmäßiges Zubehör:

3 montagefreundliche, tiefenverstellbare, von vorn fixierbare Befestigungen, einschließlich 3 Sechskant-Holzschrauben mit Dübel.

Entspricht den Richtlinien der Gesetzlichen Unfall-Versicherer (GUV).

Ausschreibungstext der gewählten Elektroheizstab-Serie ist hinzuzufügen, siehe Seiten „Elektrozubehör“.

BMS E 1808 x 500 mm im Farbton Weiß RAL 9016 (Nr. SW), hier wahlweise mit Elektroheizstab Serie P mit Funk Raumregelung Komfort, ZEPELK12SW (Designänderung Ende 2022), sowie optional mit Handtucharm ZAXHTH7CR.





BMS-SA 1505 x 600 mm mit seitlichem Anschluss S09 (900 mm) mit Thermostat Puro, alles im Farbton Weiß 9016.

Rohrquerschnitte

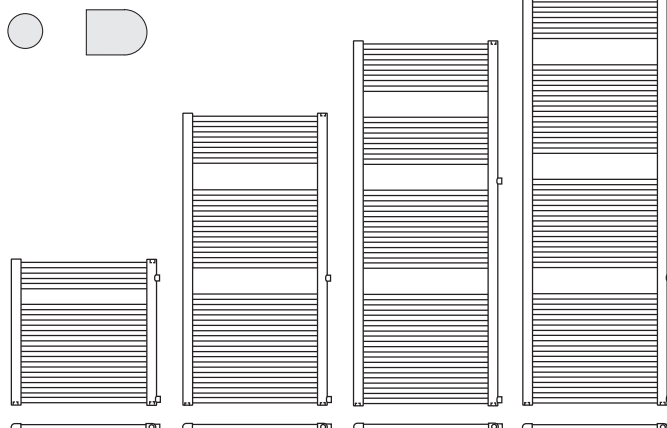

Ausschreibungstext Zentralheizungsbetrieb

BEMM BMS - SA, Badheizkörper Serie BMS - SA als Austauschmodell, für Zentralheizung (zusätzliche Ausstattung mit Elektroheizstab) und für die Erwärmung von Handtüchern und Textilien. Horizontale Rundrohre 23 mm Ø im Spezialverfahren mit vertikalen Halbvalrohr 30 x 40 mm verbunden, mit 1 bis 3 Aufnahmeöffnungen für Handtücher. Senkrechte Halbvalrohre mit rundum glatter Oberfläche, deshalb haben BMS gewissermaßen 2 Frontseiten und sind wendbar bei der Montage. Serienmäßig 2 seitliche Anschlüsse DN 15 (1/2") für Anschlussabstände (Nabenabstand) 500 bzw. 900 mm, sowie individuell auf Kundenwunsch, passend zum Austausch alter Plattenheizkörper oder DIN-Stahlradiatoren oder DIN-Gußradiatoren, sowie 2 Anschlüsse DN15 (1/2") von unten und 1 Entlüftungsanschluss DN15 (1/2") oben.

Oberfläche umweltfreundlich, emissionsfrei pulverbeschichtet DIN 55900 und bei ca. 180 Grd. C eingebrannt. Standardfarbton Weiß 9016.

Serienmäßiges Zubehör:

Entlüftungsstopfen DN 15 (1/2") in vernickelter Ausführung mit Spezialdichtung, 2 Blindstopfen DN15 (1/2"), 3 montagefreundliche, tiefenverstellbare, von vorn fixierbare Befestigungen erfüllen AK 2-3 nach VDI 6036 je nach Baugröße, mit 3 Sechskant-Holzschrauben und Dübeln.

Entspricht den Richtlinien der gesetzlichen Unfall-Versicherer (GUV), *Wärmeleistungen Φ_s nach DIN EN 442-2 von einem anerkannten Prüfinstitut gemessen.*

CE-Leistungserklärung nach EU-BauPVo.

Heizmedium Wasser:	max. zul. Betriebstemperatur	100 °C
	max. zul. Betriebsüberdruck	10 bar



Der Austausch-Badheizkörper für Objekt und Lagervorrat.

Die speziellen Vorteile

- Serienmäßig mit seitlichen Sonderanschlüssen für rechts- oder linksseitigen Anschluss, Austauschabstand N = 500 mm und 900 mm
- Geeignet für den Austausch alter Plattenheizkörper oder DIN-Stahlradiatoren oder DIN-Gußradiatoren
- Die vorhandenen Anschlussrohre können unverändert belassen werden
- Mit individuellen Anschlussabständen nach Kundenwunsch
- Barrierefreie Installation.
- Geringe Bautiefe
- Pflegefreundliche, weite Rohrabstände
- Montagefreundliche, variable Befestigungen

Vario-Komponenten

• Ventilheizkörper (mit M-Ventil 50 mm)	nein	
• Elektrobetrieb bivalent (mit E-Stab)	ja	ab Seite 404
• Raumteiler-Sonderzubehör	ja	ab Seite 410
• Vergrößerter Wandabstand	ja	Seite 403
• Barrierefrei-Wandbefestigungen	nein	
• Accessoires	ja	ab Seite 416

Spezialausführungen

• Barrierefrei-Ventilanordnung	ja	Folgeseiten
• Austausch-Ausführung	ja	Folgeseiten
• Sonderanschlüsse seitlich nach Maß	ja	Folgeseiten
• Elektro-Badheizkörper, monovalent	nein	
• Erhöhter Korrosionsschutz	ja	Auf Anfrage

BMS S05/09 = Nabenabstand 500/900 mm, und BMS SSS = frei wählbarer Nabenabstand gem. Skizze

H Bau- höhe mm	L Bau- länge mm	Bautyp Art.-Nr. ¹⁾	Wärmeleistungen					max. Heizstab ²⁾ Watt	Preise (PG 23) Farbton/Oberfläche SW ⁴⁾		
			75/65	70/55		55/45			S05	S09	SSS ³⁾
			20°C Watt	20°C Watt	24°C Watt	20°C Watt	24°C Watt				
602	400	BMS060040SW5_ _ _	255	208	185	138	116	400	445,69	---	564,88
	500	BMS060050SW5_ _ _	309	252	224	167	140	400	449,79	---	568,98
	600	BMS060060SW5_ _ _	363	297	263	196	165	400	453,91	---	573,10
	750	BMS060075SW5_ _ _	445	364	323	241	203	400	460,72	---	579,91
	900	BMS060090SW5_ _ _	527	431	383	286	241	600	467,55	---	586,74
1204	450	BMS120045SW5_ _ _	523	422	372	273	227	600	450,11	450,11	569,30
	500	BMS120050SW5_ _ _	573	463	408	300	250	600	453,49	453,49	572,68
	600	BMS120060SW5_ _ _	671	544	480	353	295	700	456,87	456,87	576,06
1505	500	BMS150050SW5_ _ _	700	570	504	375	314	700	508,75	508,75	627,94
	600	BMS150060SW5_ _ _	821	667	590	437	366	700	515,77	515,77	634,96
1808	450	BMS180045SW5_ _ _	790	643	569	423	354	700	531,73	531,73	650,92
	500	BMS180050SW5_ _ _	864	704	623	462	387	1000	535,16	535,16	654,35
	600	BMS180060SW5_ _ _	1011	823	728	541	453	1000	540,30	540,30	659,49
	750	BMS180075SW5_ _ _	1232	1003	888	659	552	1200	583,20	583,20	702,39

- 1) Artikelnummer an 13. - 15. Stelle gemäß gewünschter Anschlusskennung ergänzen,
- 2) Nicht größer wählen, Ausführungsvarianten siehe Seiten „Elektrozubehör“, 6. Stelle der Art.-Nr. ergänzen. Die Dauerleistung beträgt ca. 80 % der Normwärmeleistung (75/65/20 °C), siehe auch „Allgemeine Hinweise“.
- 3) Abweichende Sonderanschlüsse nach vermaßter Skizze.
- 4) Erläuterung der Oberflächengruppen letzte Seite. Erhöhter Korrosionsschutz (z.B Spritzwasser) auf Anfrage.

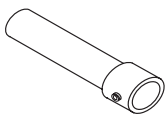

Distanzstücke zur Vergrößerung des Wandabstands, bis 150 mm (Mitte Heizkörperanschlüsse).

Ausführung	Art.-Nr.	Preis (PG54)
- Kunststoff Weiß	BZBMSDRSET3SW	€/3er Set 133,89

BMS-SA 602 x 900 mm mit seitlichem Anschluss S05 (500 mm), alles im Farbton Weiß 9016, die Bauhöhe 602 mm für Montage unterhalb Fenstern.



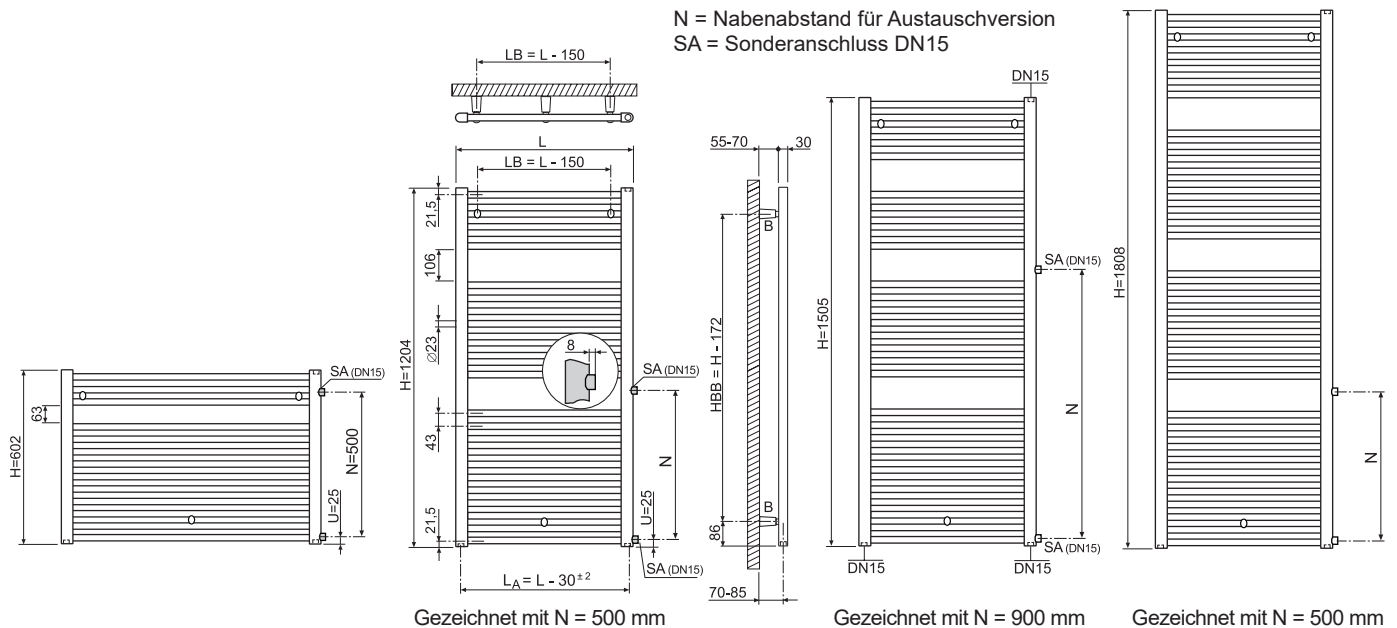

Anschlussmöglichkeiten

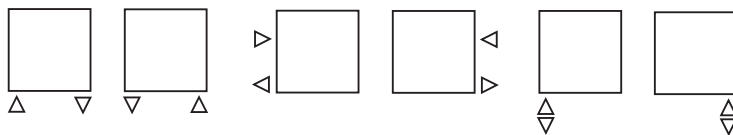

Seitliche Sonderanschlüsse nach Maß für Serie BMS - SA

Anschluss DN15 (1/2") seitlich links oder rechts. Vorlauf oben im Abstand „N“ nach Wunsch zum unteren Rücklauf. Der Abstand vom unteren Anschluss für Rücklauf zur Außenkante senkrechtetes Sammelrohr (=Unterkante Heizkörper) beträgt U = 25 mm. N nach Zeichnung aber nicht kleiner als 300 mm und nicht größer als Bauhöhe H - 80 mm.

Technische Daten

H Bauhöhe mm	L Baulänge mm	T Bautiefe mm	Bautyp	Gewicht (leer) kg	Wasserinhalt l	Oberfläche m ²	Φ 75/65/20°C W	Exponent n	HBB mm	LA mm	LB mm	VDI 6036 Anford.-klasse erfüllt
602	400	30	BMS060040	3,50	2,61	0,45	255	1,19	430	370	250	3
	500	30	BMS060050	4,20	3,06	0,54	309	1,19	430	470	350	3
	600	30	BMS060060	4,80	3,51	0,63	363	1,19	430	570	450	3
	750	30	BMS060075	7,50	4,18	0,77	445	1,18	430	720	600	3
	900	30	BMS060090	8,90	4,86	0,92	527	1,18	430	870	750	3
1204	450	30	BMS120045	9,42	5,41	0,93	523	1,26	1032	420	300	3
	500	30	BMS120050	10,34	5,82	1,02	573	1,25	1032	470	350	3
	600	30	BMS120060	12,10	6,65	1,19	671	1,24	1032	570	450	3
1505	500	30	BMS150050	12,54	7,13	1,24	700	1,21	1333	470	350	3
	600	30	BMS150060	14,66	8,14	1,45	821	1,22	1333	570	450	3
1808	450	30	BMS180045	13,99	8,11	1,40	790	1,21	1634	420	300	3
	500	30	BMS180050	15,28	8,73	1,53	864	1,21	1634	470	350	3
	600	30	BMS180060	17,88	9,98	1,79	1011	1,21	1634	570	450	3
	750	30	BMS180075	21,78	11,85	2,18	1232	1,21	1634	720	600	2